

- 改良型設計可滿足各種測量條件下的需求
- 使用 M5 螺絲固定機械連接
- 超出理論電氣行程後，無電氣信號輸出變化，安裝更簡單
- 採用新型槽口設計-是傳統支架式固定系統的理想替代方案
- 廣泛適用於塑料成型機、立式壓力機和其他生產設備

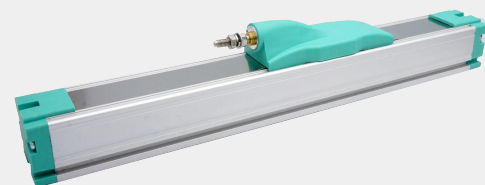

### 特性

- ◆ 無桿設計
- ◆ 球鉸可避免側向力
- ◆ 使用壽命長，運行次數超過  $50 \times 10^6$  次
- ◆ 非線性度小
- ◆ 分辨率高於 0.01mm
- ◆ 很高的運行速度
- ◆ DIN43650 標準插頭和插座
- ◆ 可配置電壓電流(2線、3線)模塊

### 說明

- ◆ 外殼: 陽極氧化鋁
- ◆ 裝配: 扣壓式固定支架
- ◆ 轉動裝置: 不銹鋼，可旋轉
- ◆ 電阻元件: 導電塑料
- ◆ 電刷組件: 貴金屬多觸電電刷，帶彈性阻尼
- ◆ 電氣連接: DIN453650 標準4極鍍鋁插座

### 規格

#### 電氣參數

- ◆ 阻抗誤差:  $\pm 10\%$
- ◆ 重複性: 0.01mm
- ◆ 電刷工作電流:  $\leq 1 \mu A$
- ◆ 致故障時電刷的最大電流: 10mA
- ◆ 允許最大工作電壓: 42V
- ◆ 輸出電壓-輸入電壓的有效溫度系數比: 典型值5ppm/K
- ◆ 絕緣電阻:  $\geq 10M\Omega$   
(500Vdc, 1bar, 2s)
- ◆ 絕緣強度:  $\leq 100 \mu A$   
(50Hz, 1bar, 2s, 500Vdc)

#### 工作受力

- ◆ 球頭允許位移:  $\pm 5$ 度偏差
- ◆ 垂直方向:  $\leq 0.4N$
- ◆ 水平方向:  $\leq 1.1N$

#### 環境參數

- ◆ 溫度範圍:  $-40 \sim 100^\circ C$
- ◆ 使用壽命:  $> 50 \times 10^6$
- ◆ 抗衝擊指標: 50g 6ms
- ◆ 工作速度: 10m/s最大
- ◆ IP等級: IP50

### 尺寸圖

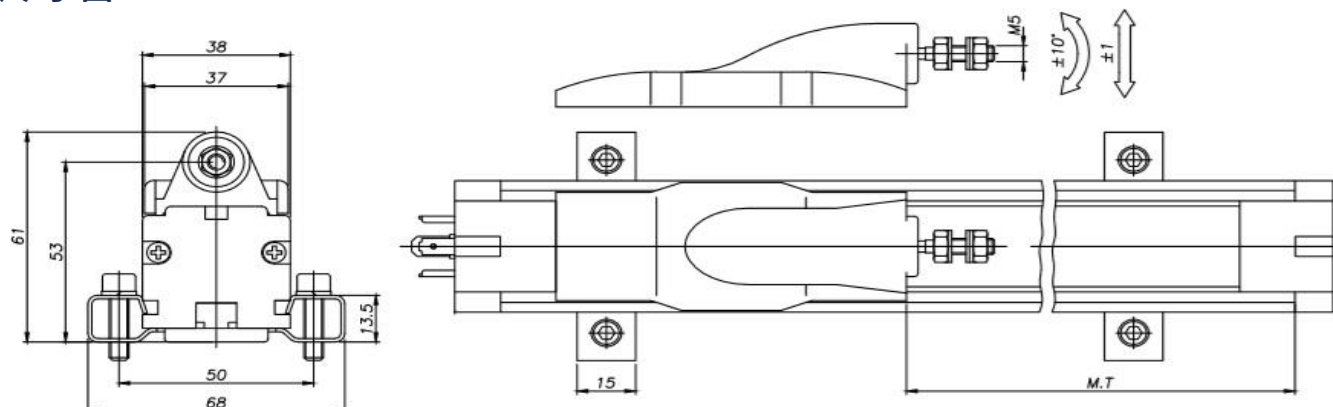

## 選用型號規格

CTF- 代碼1 - 代碼2

碼1 電氣行程	碼2 連接頭型式
75, 100, 150, 175, 200,	A 魚眼型
225, 250, 300, 350, 375,	B 萬向型
400, 450, 500, 550, 600,	
650, 700, 750, 800, 850,	
900, 950, 1000, 1250	

A: 魚眼

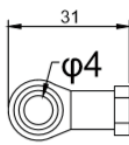

B: 萬向

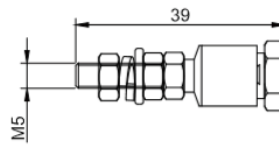

電氣參數					機械參數	
型號	工作量程 (mm)	電氣行程 (mm)	阻抗 (KΩ)	獨立線性度 (%)	外殼長度 (A)	機械行程 (M)
75	75	75.5	5	0.15	222	82.5
100	100	101	5	0.15	247	108
150	150	151	5	0.1	298	158
175	175	176.5	5	0.1	323	183.5
200	200	201.5	5	0.08	349	208.5
225	225	226.5	5	0.08	374	233.5
250	250	252	5	0.05	400	259
300	300	302	5	0.05	451	309
350	350	352.5	5	0.05	501	359
375	375	377.5	5	0.05	526	384.5
400	400	403	5	0.05	552	410
450	450	460	5	0.05	602	460
500	500	503.5	5	0.05	653	510.5
550	550	553.5	10	0.05	704	560.5
600	600	604	10	0.05	754	611
650	650	654	10	0.05	804	661
700	700	704.5	10	0.05	855	711.5
750	750	754.5	10	0.04	905	761.5
800	800	805	10	0.04	956	812
850	850	855.5	10	0.04	1006	862
900	900	905.5	10	0.04	1057	912.5
950	950	955.5	10	0.04	1107	962.5
1000	1000	1006	10	0.04	1158	1013
1250	1250	1259	20	0.04	1411	1266

出貨標配: 接頭 x1 密封墊 x1 腳架 x2 M4螺絲 x4

## 配線圖

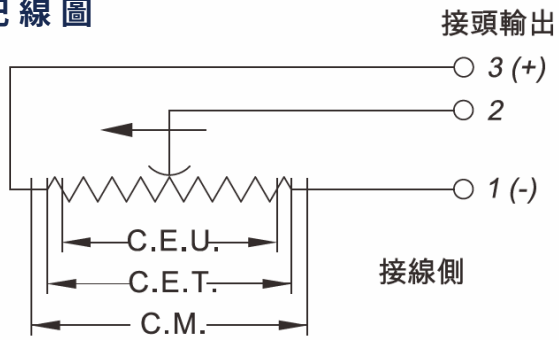

## 電刷使用情況



### ■ 單電刷使用久後發生狀況

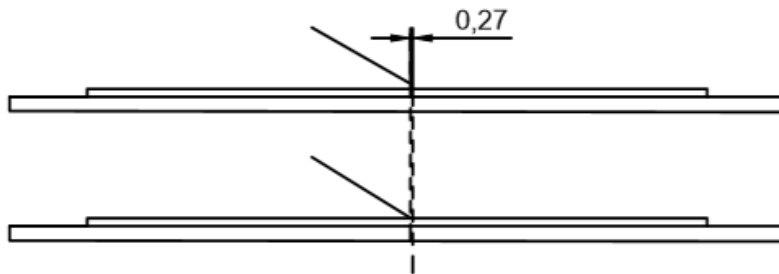

假設新電刷位置原本是在5V磨損後輸出  
可能變成5.01或更大或小(更小)

### ■ 雙電刷使用久後情況

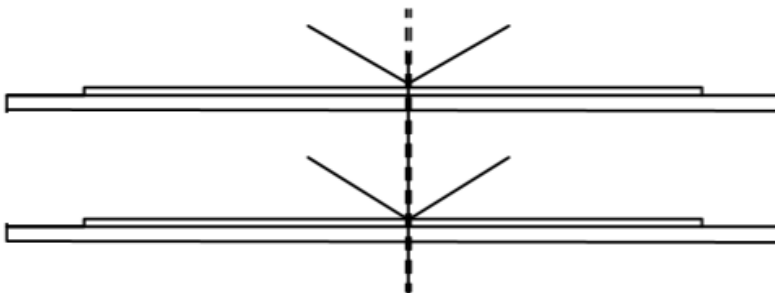

雙電刷等於雙迴路輸出.當電刷磨損後產生距離.原本輸出5.00V  
因為磨損變成4.99&5.01這時回輸出會應為兩種電壓訊號做均壓  
 $(4.99+5.01)/2=5.00V$