

- 精確度: ±0.03% 滿刻度
- 輸入最大頻率10KHz,可量測多種脈波信號
- 雙脈波輸入,可個別切換顯示,混合運算  
或以AB相譯碼器分辨正逆轉速
- 高亮度10CM點矩陣字幕,字型精美,可精確判讀
- 使用紅外線遙控器設定參數,設定距離可達6公尺
- 穩定性高,一體成型烤漆鐵質機殼,堅固耐用

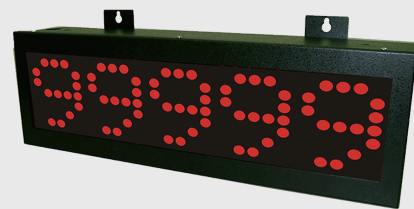

## 規格特性

- |             |  |             |                                |
|-------------|--|-------------|--------------------------------|
| ◆ 精確度:      | ±0.03% F.S                                     | ◆ 類比輸出解析度:  | 15 bit                         |
| ◆ 最高輸入頻率:   | 10 KHZ(50%duty cycle)                          | ◆ 類比輸出反應速度: | <250ms (0~90%)                 |
| ◆ 取樣時間:     | 輸入 ≥ 10 HZ, 0.1sec/次<br>輸入 < 10 HZ, 可依輸入設定取樣時間 | ◆ 類比輸出推動能力: | 電壓輸出: <20mA<br>電流輸出: <10V      |
| ◆ 顯示範圍:     | 最大可至9999999                                    | ◆ 通訊方式及協議:  | RS-485 Modbus RTU mode         |
| ◆ 顯示係數設定範圍: | 最大可至99.9999                                    | ◆ 通訊傳輸速率:   | 19200 / 9600 / 4800 / 2400 bps |
| ◆ 過載顯示:     | DO/IO  | ◆ 溫度係數:     | 100ppm/°C (0~60°C)             |
| ◆ 參數設定方式:   | 紅外線遙控器   | ◆ 使用環境溫濕度:  | 0~60°C; 20~90% RH (非結露)        |
| ◆ 資料記憶方式:   | EEPROM記憶體                                      | ◆ 存放環境溫濕度:  | -10~70°C; 20~90% RH (非結露)      |
| ◆ 警報動作方向:   | "≥ (Hi) 動作" 或 "< (Lo) 動作"                      | ◆ 工作電源:     | AC/DC 100~240V                 |
| ◆ 警報延遲動作時間: | 0~99秒  | ◆ 消耗功率:     | <10VA(全功能輸出)                   |
| ◆ 繼電器接點容量:  | AC 277V/7A; DC 30V/7A                          | ◆ 絕緣耐壓能力:   | 1.5KVac / 1min (輸入 / 電源)       |

## 選用型號規格

GBMR - 代碼1 - 代碼2 - 代碼3 - 代碼4 - 代碼5 代碼6 代碼7

| 碼1 顯示位數  | 碼2 輸入訊號     | 碼2 輸入訊號              | 碼3 顯示單位 | 碼4 工作電源          | 碼5 警報功能      | 碼6 類比輸出  | 碼7 RS-485 |
|----------|-------------|----------------------|---------|------------------|--------------|----------|-----------|
| 3 3位數    | N5 NPN(5V)  | VA AC 2-60V          | H Hz    | A AC/DC 100~240V | N 無          | N 無      | N 無       |
| 4 4位數    | N2 NPN(12V) | VB AC 60-600V        | R RPM   | O Option         | R2 2組Relay警報 | A 4~20mA | Y 有       |
| 5 5位數    | P5 PNP(5V)  | VC Pick-up 50mV~1.5V | M M/min |                  | R3 3組Relay警報 | V 0~10V  |           |
| 0 Option | P2 PNP(12V) | VD Pick-up 500mV~15V | Y Y/min |                  | R4 4組Relay警報 | O Option |           |
|          | CT Contact  | VE DC 24Vp           | F F/min |                  | O2 2組O.C 警報  |          |           |
|          |             | O Option             |         |                  | O3 3組O.C 警報  |          |           |
|          |             |                      |         |                  | O4 4組O.C 警報  |          |           |

※註1: NPN(5V),PNP(5V) 激發電源為5V ; NPN(12V),PNP(12V) 激發電源為12V , 適合感測器如近接開關等..直接接線使用  
2: 輸入直流電壓脈波(DC Pulse)請選擇PNP(5V),PNP(12V)或DC 24Vp的輸入訊號

## 配線圖

● 4段警報接線方式: 方向朝上

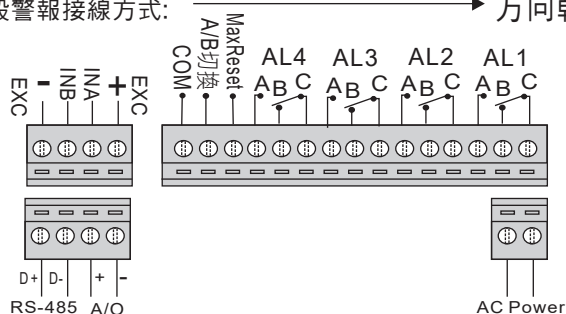

## 尺寸圖

### ● 3位數:

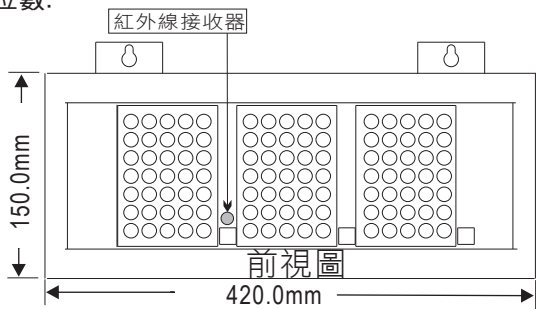

### ● 4位數:

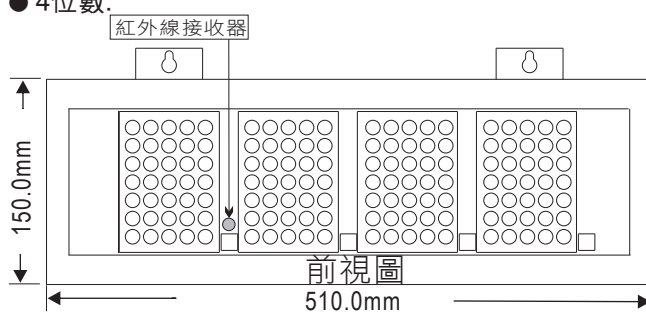

### ● 5位數:

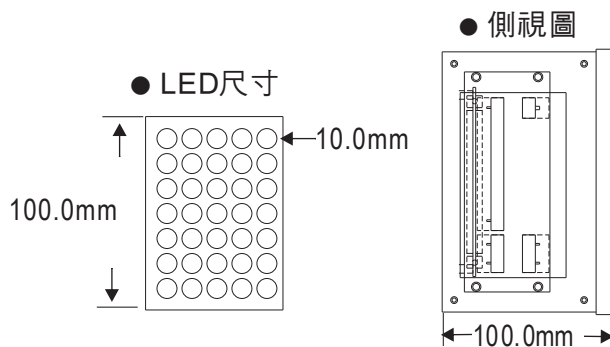
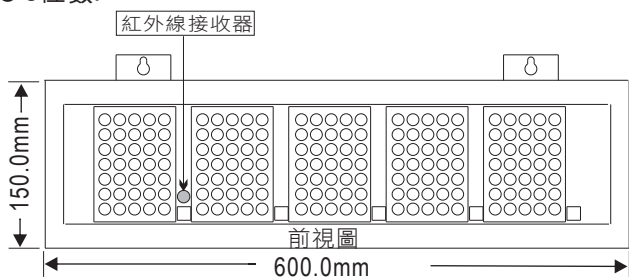

## 更改輸入模式

※因應現場更換不同感測器,可由內部短路端子更改所需的輸入模式(如下圖)

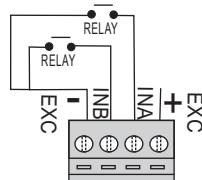
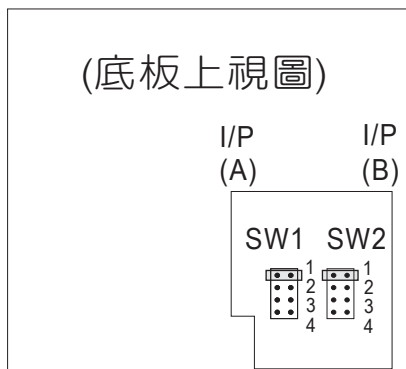

Relay Contact: NPN 0~400 Hz

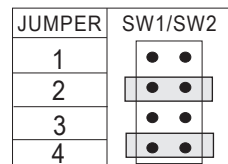

※開關接點輸入請選擇 NPN 0~400 Hz.

| SW1 | JUMPER | DEFINITION (ON:close;OFF:open) |
|-----|--------|--------------------------------|
| ● ● | 1      | OFF: 12V; ON: 5V               |
| ● ● | 2      | OFF:10KHz; ON: 400Hz           |
| ● ● | 3      | OFF: NPN; ON: PNP              |
| ● ● | 4      | OFF: PNP; ON: NPN              |

### ※Connection:

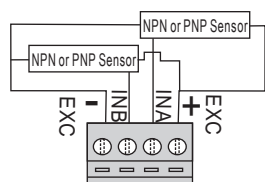

NPN (5V): 0~400 Hz

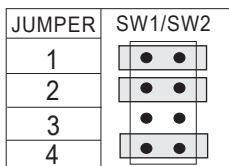

NPN (5V): 0~10 KHz

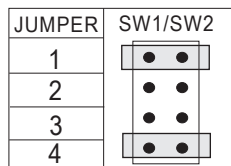

NPN (12V): 0~400 Hz

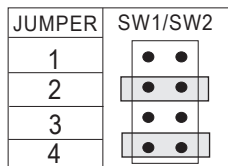

NPN (12V): 0~10 KHz

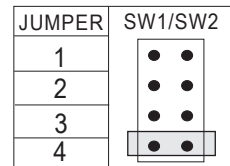

PNP (5V): 0~400 Hz

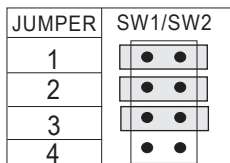

PNP (5V): 0~10 KHz

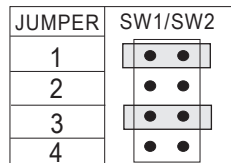

PNP (12V): 0~400 Hz

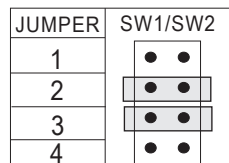

PNP (12V): 0~10 KHz

