

薄型類比訊號隔離傳送器

GT



●特點:

精確度: $\pm 0.1\%$ R.O (直流 / 電阻 / 電位計 / 溫度 / 荷重元)

$\pm 0.2\%$ R.O (交流)

體積小、薄型尺寸(22.5mm)不佔空間

穩定性高、防燃材質機殼(PA66),安全性高

●型號規格: GT - 代碼1 - 代碼2 - 代碼3 - 代碼4

碼1 輸入種類	碼2 電壓(V)	碼2 電流(A)	碼2 3線電位計	碼2 2線電阻計	碼2 溫度(PT-100)	碼2 荷重元	碼3 工作電源	碼4 類比輸出
D 直流訊號	V1 0~50mV	A2 0~200 μ A	P1 500 Ω ~10K Ω	I2 0~100 Ω	T1 -50~50 $^{\circ}$ C	L1 1mV/V EX.5V	A AC/DC 100~240V	1 4~20mA
A 交流平均值	V2 0~5V	A3 0~2mA	P2 10K Ω ~100K Ω	I3 0~1K Ω	T2 0~50 $^{\circ}$ C	L2 2mV/V EX.5V	D AC/DC 22~60V	4 0~10V
M 交流有效值	V3 1~5V	A4 0~20mA	P3 100K Ω ~1M Ω	I4 0~10K Ω	T3 0~100 $^{\circ}$ C	L3 3mV/V EX.5V		L Loop Power 15~30 V 4~20 mA
P 3線電位計	V4 0~10V	A6 4~20mA	PO Option	I5 0~100K Ω	T4 0~200 $^{\circ}$ C	L4 1mV/V EX.10V		O Option
I 2線電阻計	V5 0~36V	AO Option		IO Option	T5 0~400 $^{\circ}$ C	L5 2mV/V EX.10V		
T 溫度(PT-100)	V6 0~300V				T6 0~600 $^{\circ}$ C	L6 3mV/V EX.10V		
L 荷重元	V7 0~600V				TO Option	LO Option		
2 2線傳送器	VO Option							
3 3線傳送器								
4 4線傳送器								

●規格特性:

精確度: $\pm 0.1\%$ R.O
(直流/電阻/電位計/溫度/荷重元)
 $\pm 0.2\%$ R.O (交流)

零值調整範圍: $\leq \pm 5\%$ R.O

最大值調整範圍: $\leq \pm 10\%$ R.O

類比輸出反應速度: $\leq 250\text{ms}$ (0~90%)

類比輸出推動能力: 電壓輸出: $\leq 20\text{mA}$

電流輸出: $\leq 10\text{V}$

溫度係數: 100ppm/ $^{\circ}$ C (0~60 $^{\circ}$ C)

使用環境溫.濕度: 0~60 $^{\circ}$ C; 20~90% RH (非結露)

存放環境溫.濕度: -10~70 $^{\circ}$ C; 20~90% RH (非結露)

工作電源: AC/DC 100~240V

AC/DC 22~60V

隔離絕緣特性: 輸入/輸出/電源/外殼

絕緣耐壓能力: 2KVac / min

絕緣阻抗: 大於100M Ω with 500 Vdc

輸入阻抗: 電壓: >2V以上: 20K Ω /V

$\leq 2\text{V}$ 以下: 大於200M Ω

電流: $\geq 0.2\text{A}$ 以上: 100mV (端點壓降)

<0.2A以下: 1V (端點壓降)

安裝方式: DIN Rail 35mm(EN50022)

重量: 約165g(本體+內盒包裝)

●校調說明:

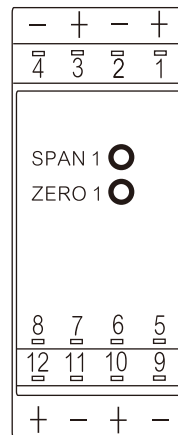

調整步驟:

1. 輸入最低訊號
使用 ZERO1
調整最低類比輸出訊號

2. 輸入最高訊號
使用 SPAN1
調整最高類比輸出訊號

●外觀尺寸:

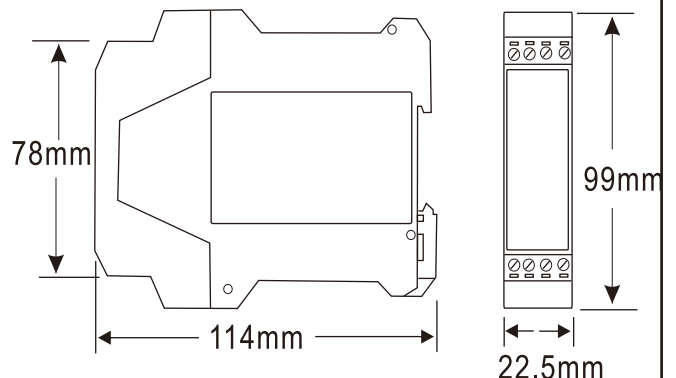

● 配線圖：

● 電壓(V)、電流(A)

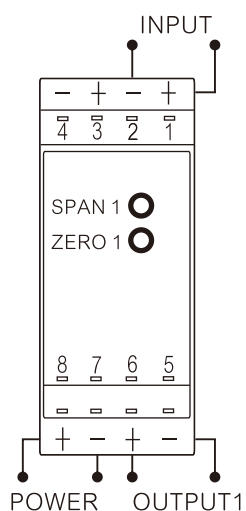

● 2、3線式傳送器

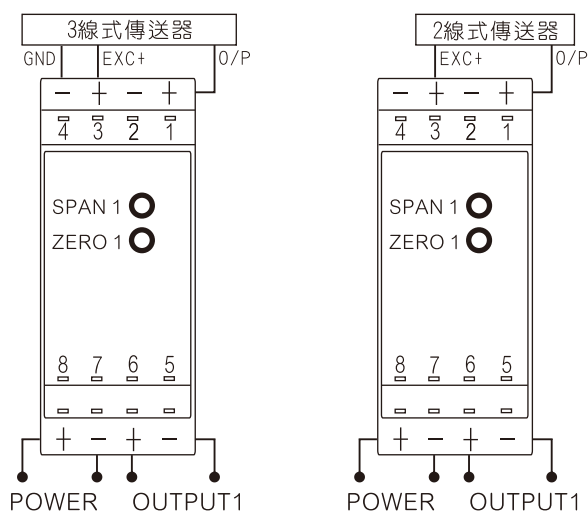

● 溫度(PT-100)

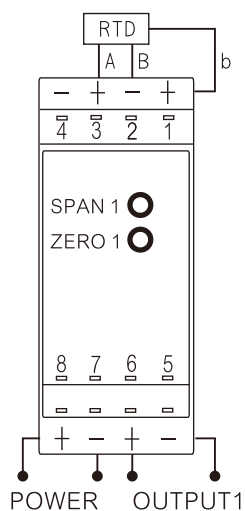

● 4線式傳送器、荷重元(Load cell)

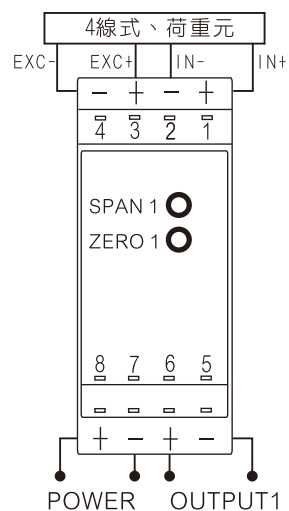

● 3線式電位計(potentiometer)

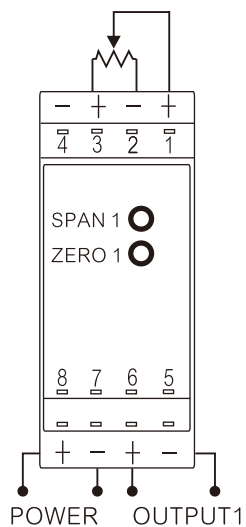

● 兩線式電阻計(resistor)

